

BEOUTDOOR

INDICE

WPC FLOOR TECH	4
Introduzione	7
NATURA COLLECTION	16
Scheda tecnica.....	18
Accessori	20
EFFECT COLLECTION	22
Scheda tecnica.....	24
Accessori	26
Sottostruttura	28
WPC WALL CLADDING	30
Introduzione	33
Scheda tecnica.....	36
Accessori	38
Sottostruttura	40



WPC
FLOORTECH

WPC FLOORTECH

Un pavimento realizzato con un composto innovativo, una miscela di farina di legno e polietilene ad alta densità (HDPE), che unisce i vantaggi strutturali ed estetici del legno con la durabilità e la facilità di manutenzione del polietilene. I componenti, tutti riciclabili ed estrusi a caldo, danno vita a un materiale ad alte prestazioni, in grado di resistere agli agenti atmosferici e al tempo senza richiedere trattamenti periodici.

La gamma WPC FLOORTECH rappresenta così la migliore alternativa al tradizionale decking in legno, con un perfetto equilibrio tra estetica, funzionalità e sostenibilità.









NATURA
COLLECTION



NATURA COLLECTION

WPC FLOORTECH NATURA è un legno composito di alta qualità, certificato per l'utilizzo in condizioni ambientali estreme, adatto sia per pavimentazioni outdoor sia per rivestimenti verticali.

Composizione:

55% 
FARINA DI LEGNO

30% 
MATERIALE PLASTICO

15% 
ADDITIVI CHIMICI, ANTI-UV, ANTIOSSIDANTI,
STABILIZZANTI, PROTETTIVI ANTI-FUNGHI

Il colore, dopo un leggero cambiamento iniziale, si stabilizza e non è quindi soggetto al processo di ingrigimento tipico dei legni naturali.

WPC SERIE NATURA
FERRO

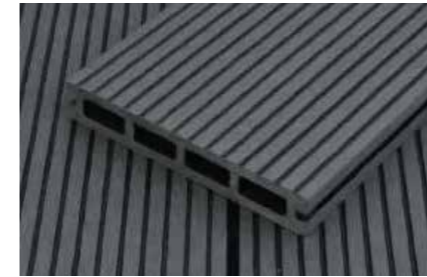

LATO ZIGRINATO



LATO SPAZZOLATO

WPC SERIE NATURA
SABBIA



LATO ZIGRINATO



LATO SPAZZOLATO

WPC SERIE NATURA
TERRA



LATO ZIGRINATO



LATO SPAZZOLATO

WPC NATURA



DIMENSIONI

Tipologia profilo	Alveolare
Spessore standard	23 mm ± 0.5 mm
Larghezza standard	146 mm ± 1 mm
Lunghezza standard	2000 mm ± 3 mm
Finitura	1 lato liscio 1 lato zigrinato
Peso doghe	ca 19 Kg/mq
Peso sistema completo	ca 23 Kg/mq

INFO TECNICHE

Carico massimo	> 3.800 N
Proprietà di flessione	> 24 Mpa
Resistenza all'impatto	Caduta da 1 mt assenza di rotture
Massa volumetrica	≥ 1,33 g/cm ³
Rigonfiamento a assorbimento acqua	≤ 1%
Coefficiente di dilatazione termica lineare	2,5 mm / 1 m / 50° C
Resistenza all'umidità	≥ 8%
Resistenza all'urto	≥ 8 Kj/m ²
Test inclinazione piano	Class C
Resistenza invecchiamento artificiale, viraggio colore	1.500 H ingrigimento scala 3

Test di Charpy (resistenza all'urto) basato sugli standard GB/T 1043
Tutti gli altri test sono basati sugli standard EN 15534:2014

ACCESSORI

NATURA COLLECTION

TAPPI DI CHIUSURA



**TAPPI DI CHIUSURA
TERRA**
20 x 20 x 145 mm



**TAPPI DI CHIUSURA
SABBIA**
20 x 20 x 145 mm



**TAPPI DI CHIUSURA
FERRO**
20 x 20 x 145 mm

PROFILO DI CHIUSURA LATERALE



**PROFILO DI CHIUSURA LATERALE
TERRA**
10 x 57 x 2000 mm



**PROFILO DI CHIUSURA LATERALE
SABBIA**
10 x 57 x 2000 mm



**PROFILO DI CHIUSURA LATERALE
FERRO**
10 x 57 x 2000 mm

Gli accessori per **NATURA COLLECTION** includono tappi di chiusura frontale per le doghe e profili laterali, pensati per completare la pavimentazione con un risultato pulito, ordinato e in armonia con il design.

EFFECT
COLLECTION



EFFECT COLLECTION

WPC FLOORTECH EFFECT è un legno composito di nuova generazione, di qualità superiore ed elevata resa estetica, che garantisce un elevato standard visivo senza la necessità di manutenzione in ambito outdoor.

Composizione:

55% 
FARINA DI LEGNO
 (55% interno; 40% all'esterno)

30% 
MATERIALE PLASTICO
 (30% interno; 45% esterno)

15% 
**ADDITIVI CHIMICI, ANTI-UV, ANTIOSSIDANTI,
 STABILIZZANTI, PROTETTIVI ANTI-FUNGHI**

La dogia viene rivestita da una pellicola di natura plastica co-estrusa con effetto venato legno e protegge dal viraggio colore e da macchie quali olio, caffè, vino, acidi etc.

WPC SERIE EFFECT
FASHION



WPC SERIE EFFECT
MODERN



WPC SERIE EFFECT BICOLOR
FASHION/MODERN



WPC SERIE EFFECT
TEAK



WPC SERIE EFFECT
OLD GREY



WPC SERIE EFFECT BICOLOR
TEAK/OLD GREY



WPC EFFECT



DIMENSIONI

Tipologia profilo	Forato
Spessore standard	21 mm ± 0.5 mm
Larghezza standard	145 mm ± 1 mm
Lunghezza standard	2000 mm ± 3 mm
Finitura	2 lati venati effetto legno (bicolor)
Peso doghe	ca 22 Kg/mq
Peso sistema completo	ca 26 Kg/mq

INFO TECNICHE

Carico massimo	> 4.500 N
Proprietà di flessione	> 28 Mpa
Resistenza all'impatto	Caduta da 1 mt assenza di rotture
Massa volumetrica	≥ 1,35 g/cm ³
Rigonfiamento a assorbimento acqua	≤ 3%
Coefficiente di dilatazione termica lineare	2,5 mm /1 m /50° C
Resistenza all'umidità	≥ 8%
Resistenza all'urto	≥ 8 Kj/m ²
Test inclinazione piano	Class C
Resistenza invecchiamento artificiale, viraggio colore	1.500 H ingrignimento scala 3

Test di Charpy (resistenza all'urto) basato sugli standard GB/T 1043
 Tutti gli altri test sono basati sugli standard EN 15534:2014

ACCESSORI

EFFECT COLLECTION

PROFILO DI CHIUSURA LATERALE



**PROFILO DI CHIUSURA LATERALE
FASHION**
10 x 145 x 2000 mm



**PROFILO DI CHIUSURA LATERALE
MODERN**
10 x 145 x 2000 mm



**PROFILO DI CHIUSURA LATERALE
OLD GREY**
10 x 145 x 2000 mm



**PROFILO DI CHIUSURA LATERALE
TEAK**
10 x 145 x 2000 mm

Gli accessori per **EFFECT COLLECTION** includono profili laterali, pensati per completare la pavimentazione con un risultato pulito, ordinato e in armonia con il design.

SOTTOSTRUTTURA

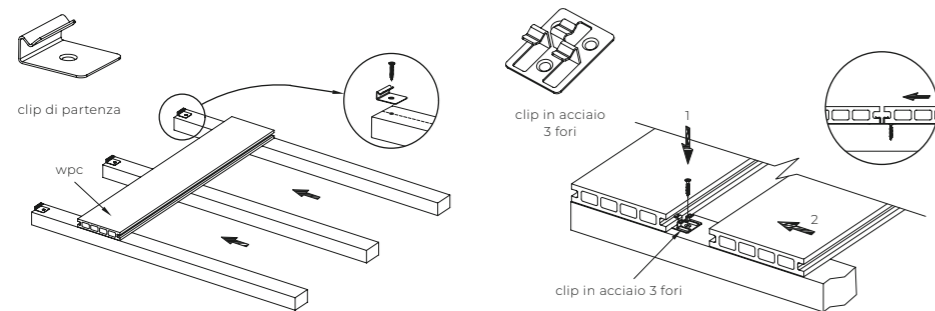

La sottostruttura per **WPC FLOORTECH** è composta da un magatello in alluminio di sezione mm 30 x 40 o 20 x 40, con una lunghezza standard di 2 mt. Il fissaggio avviene tramite clips in acciaio di colore nero, fissate con viti autoforanti in acciaio. Per gestire altezze variabili al di sotto della sottostruttura sono disponibili diverse misure di piedini regolabili telescopici. A progetto si possono fornire anche piedini con altezze non presenti a catalogo.

ACCESSORI PER LA SOTTOSTRUTTURA



MAGATELLO IN ALLUMINIO
30 x 40 / 20 x 40 x lunghezza 2000 mm

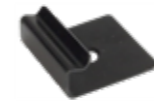

CLIP NERE DI PARTENZA
mm 29 x 29 x 11
(per WPC Effect / Natura)



CLIP NERE IN ACCIAIO 4 FORI
mm 38 x 42 x 11
(per WPC Effect)



CLIP NERE IN ACCIAIO 3 FORI
mm 38 x 29 x 11
(per WPC Natura)



VITE INOX
3,5 x 16 mm
(per alluminio)



VITE NERA LEGNO
3,5 x 16 mm
(in caso di sotto struttura in legno)

REGOLATORI DI PENDENZA



DISCHETTO FISSO 3 mm



SUPPORTO 10 - 20 mm



SUPPORTO 18 - 36 mm



SUPPORTO 35 - 60 mm



SUPPORTO 60 - 115 mm



SUPPORTO 115 - 220 mm

WPC
WALLCLADDING



WPC WALLCLADDING

Dalla gamma WPC FLOORTECH, pensata per il decking da esterno, nasce WPC WALL CLADDING: la stessa tecnologia composita in legno e polietilene ad alta densità (HDPE), sviluppata per il rivestimento di facciate. Un materiale resistente, durevole e riciclabile, che unisce estetica e funzionalità senza richiedere manutenzione. La soluzione ideale per chi cerca un'alternativa moderna e sostenibile ai tradizionali rivestimenti in legno.



WPC WALLCLADDING

WPC WALLCLADDING è un legno composito di nuova generazione, studiato per il rivestimento di facciate e pareti esterne. Offre una qualità superiore e un'elevata resa estetica, garantendo un look moderno e naturale senza necessità di manutenzione.

Composizione:

55% 
FARINA DI LEGNO
 (55% interno; 40% all'esterno)

30% 
MATERIALE PLASTICO
 (30% interno; 45% esterno)

15% 
**ADDITIVI CHIMICI, ANTI-UV, ANTIOSSIDANTI,
 STABILIZZANTI, PROTETTIVI ANTI-FUNGHI**

Ogni dogia è rivestita da una pellicola plastica coestrusa con effetto venato legno, che assicura una protezione efficace contro il viraggio del colore e l'esposizione agli agenti atmosferici.

WPC WALL CLADDING
MODERN



WPC WALL CLADDING
TEAK



WPC WALL CLADDING
OLD GREY



WPC WALL CLADDING



DIMENSIONI

Spessore standard	23.6 mm ± 0.5 mm
Larghezza standard	188.3 mm ± 1 mm
Lunghezza standard	2200 mm + 2 mm 2200 mm - 0 mm
Massa del rivestimento	2350 g/m
Densità	1.32 g/cm ³

INFO TECNICHE

Modello	XF-G046 Co-extrusion
Coefficiente di dilatazione termica lineare	42.9 x10 ⁻⁶ K ⁻¹
Rigonfiamento a assorbimento acqua	≤ 1.5%
Resistenza all'urto	≥ 8 KJ/m ²
Resistenza all'ammaccatura (Brinell)	55 MPa recupero elastico: 80%
Durezza Shore	60~70
Test inclinazione piano	Class C
Resistenza all'umidità	≤ 8%
Resistenza invecchiamento artificiale, viraggio colore	1.500 H ingrignimento scala 4

The test of Charpy Impact Strength is based on the standards GB/T 1043
 The test of Shore Hardness is based on the standards GB/T 2411
 All the other tests is based on the standards EN15534:2014

ACCESSORI

WALL CLADDING

Gli accessori per **WPC WALL CLADDING** includono profili laterali, studiati per rifinire i bordi del rivestimento con una finitura pulita e lineare, in continuità con il design della facciata.

PROFILO DI CHIUSURA LATERALE



**ANGOLARE CHIUSURA PERIMETRALE
TEAK**
50 x 50 x 2200 mm



**ANGOLARE CHIUSURA PERIMETRALE
OLD GREY**
50 x 50 x 2200 mm



**ANGOLARE CHIUSURA PERIMETRALE
MODERN**
50 x 50x 2200 mm

SOTTOSTRUTTURA

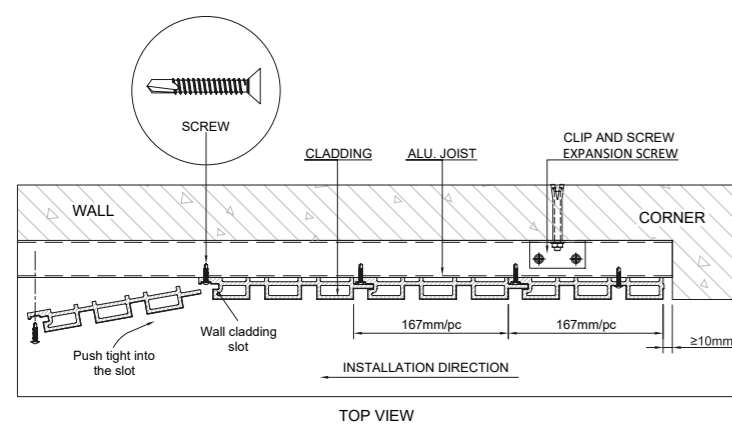

La sottostruttura per **WALL CLADDING** è composta da un magatello in alluminio da 2 metri, disponibile nelle sezioni da 30 x 40 mm o 20 x 40 mm, fissato alla parete tramite squadrette e tasselli idonei.

Il fissaggio delle doghe avviene mediante avvitatura diretta sul magatello, utilizzando viti autoforanti in acciaio.

ACCESSORI PER LA SOTTOSTRUTTURA



MAGATELLO IN ALLUMINIO
30 x 40 / 20 x 40 x lunghezza 2000 mm



CLIP NERE DI PARTENZA



VITE INOX
3,5 x 25 mm
(per alluminio)



VITE NERA LEGNO
3,5 x 25 mm
(in caso di sotto struttura in legno)



SQUADRETTA IN METALLO

OGNI DETTAGLIO È STUDIATO
PER TRASFORMARE
GLI SPAZI IN AMBIENTI UNICI,
DOVE IL DESIGN INCONTRA LA
DURABILITÀ E LA SOSTENIBILITÀ,
PER CREARE SOLUZIONI
CHE RESISTONO AL TEMPO E
RACCONTANO UNA
STORIA DI QUALITÀ.

www.be-outdoor.it